

Új Schneider Electric szerelvénycsalád, amely egyszerűen sokoldalú



Új termék

Egyszerűen szerelhető

- Minden funkció kompletten, egyes kerettel, billentyűvel / fedlappal szerelt.
- A keretek vízszintesen 5-ig, függőlegesen 3-ig sorolhatók.
- A vezetékbekeötések könnyen áttekinthetők.
- Könnyen oldható rugós vezetékcsatlakozók.
- A szerelvénybetétek robusztus körmei biztos rögzítést tesznek lehetővé.
- A kis betétmélység miatt elegendő hely marad a vezetékeknek a süllyesztődobozban.



Időtakarékos

- A rugós vezetékbekeötés gyors csatlakoztatást biztosít.
- A csatlakozóaljzatok vezetékbekeötő csavarjai ki vannak lazítva a gyors vezetékbeillesztés érdekében.
- A vezeték-csupaszolási távolságok azonosak.
- A dekorációs csik gyorsan cserélhető.



Biztonságos

- A rögzítőkörmök hegye védőréteggel van bevonva a kéz védelméért.
- A csatlakozóaljzatok gyermekvédelmi retesszel is kaphatók.
- A vezetékbekeötő-kapcsok véletlen érintés ellen védettek.



Megbízható

- Erős, speciálisan ívelt védőérintkező.
- Galvanizált, korrózióálló süllyesztőperem.
- Körmös és csavaros rögzítési lehetőség.



Csomagolás

- Az új Schneider Electric csomagoláson a jól látható rendelési szám és a termék körvonalrajza gyors azonosítást tesz lehetővé.
- Szállítás során és a szerelés helyszínén is megfelelő védelmet nyújt.



Mindig új marad!

- Könnyen tisztítható.
- A fényes és sima felület taszítja a port.

Egyszerűen színes

- Színes dekorációs csikokkal egészíthető ki a sorolókeret.
- Így lehetséges pl. a különböző funkciók megkülönböztetése is.
- A színes dekorációs csik tetszés szerint a keret alsó vagy felső részére is illeszthető.



Villamos szerelvények

Süllyesztett szerelvénycsaládok – Anya termékcsalád

Kapcsolók rugós ill. csavaros vezetékbeiktetéssel

10 AX 250 V~, IP20 kapcsolók



AYA0100121



AYA0300121



AYA0400121



AYA0600121



AYA1300121

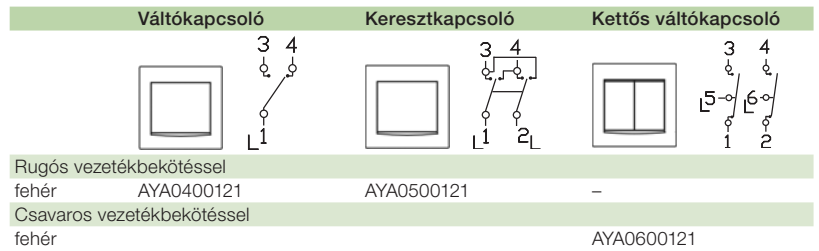
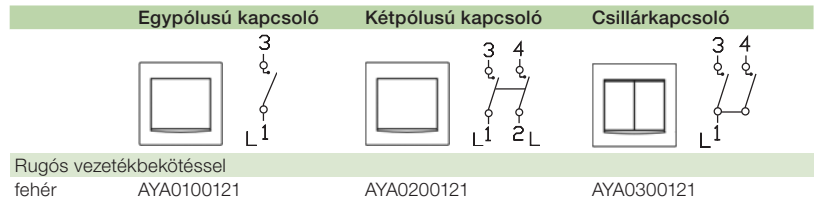

10 AX 250 V~, IP20 kapcsolók jelzőfényrel



AYA1400121



AYA1500121

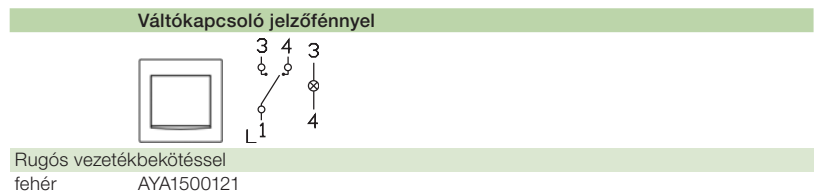
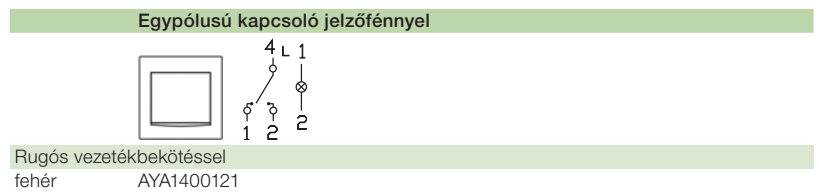

10 AX 250 V~, IP44 kapcsolók



AYA0100221

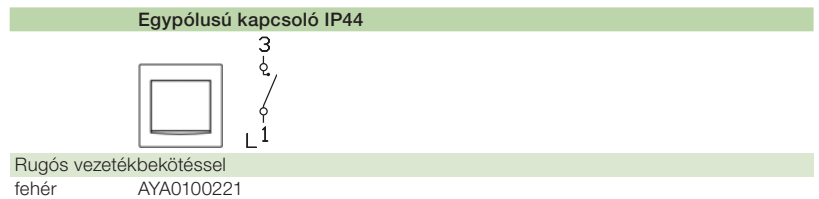

Nyomógombok rugós ill. csavaros vezetékbecötéssel

10 AX 250 V~, IP20 nyomógombok



AYA0800121

Egypólusú nyomó csengőjellel

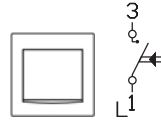

Rugós vezetékbecötéssel
fehér AYA0800121



AYA0900121

Egypólusú nyomó lámpajellel

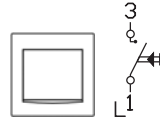

Rugós vezetékbecötéssel
fehér AYA0900121

10 AX 250 V~, IP20 nyomógombok jelzőfényvel



AYA1600221

Egypólusú nyomó jelzőfényvel



Csavaros vezetékbecötéssel
fehér AYA1600221



AYA1700121

Egypólusú nyomó csengőjellel és jelzőfényvel

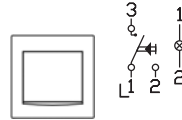

Rugós vezetékbecötéssel
fehér AYA1700121



AYA1800121

Egypólusú nyomó lámpajellel és jelzőfényvel

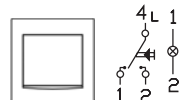

Rugós vezetékbecötéssel
fehér AYA1800121

Villamos szerelvények

Süllyesztett szerelvénycsaládok – Anya termékcsalád

Fényerőszabályzók

Forgatógombos fényerőszabályzók 230 V~, IP20



AYA2200121

Forgatógombos fényerőszabályzók RL, 60–500 VA

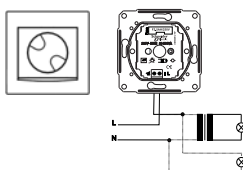

fehér AYA2200121

Beköthető 230 V-os hagyományos és halogén izzókhoz, valamint 12 V-os hagyományos (vasmagos) transzformátorral szerelt halogén izzókhoz.

Védőérintkezős csatlakozójelzők

16–250 V~, IP20 védőérintkezős csatlakozójelzők



AYA3000121



AYA3100121



AYA3000221



AYA3000421

Védőérintkezős csatlakozójelzők



fehér AYA3000121

Védőérintkezős csatlakozójelzők gyermekvédelmi retesszel



AYA3000221

Védőérintkezős csatlakozójelzők csapófedéllel



AYA3100121

Kettős védőérintkezős csatlakozójelzők



AYA3000421

Informatikai és telefon-csatlakozójelzők

RJ45 adatátviteli csatlakozójelzők



AYA4300121



AYA4400121

RJ45 adatcsatlakozó Cat5e UTP



fehér AYA4300121

RJ45 kettős adatcsatlakozó Cat5e UTP



AYA4400121

RJ11 telefon-csatlakozójelzők



AYA4100221



AYA4200121

RJ11 telefonaljzat



fehér AYA4100221

RJ11 kettős telefonaljzat



AYA4200121

Antenna-csatlakozójelzők

TV/R csatlakozójelzők



AYA3300321

TV/R csatlakozójelző végzáró 1 dB



fehér AYA3300321

TV/R csatlakozójelző átmenő 4 dB



AYA3300121

Kiegészítők a rögzítéshez

Kiemelőkeretek



AYA6100121

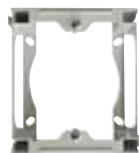

AYA6100221

	Egyes kiemelőkeret	Sorolható kiemelőkeret
fehér	AYA6100121	AYA6100221

Dekorációs kiegészítők

Sorolókeretek (dekorációs csík nélkül)



AYA5802721



AYA5802821

	Kettős	Hármas	Négyes	Ötös
Függőleges				
fehér	AYA5802721	AYA5802821	–	–
Vízszintes				
fehér	AYA5802221	AYA5802321	AYA5802421	AYA5802521



AYA5802321



AYA5802421



AYA5802521

Színes dekorációs csíkok



fehér	AYA9000121
krém	AYA9000123
szürke	AYA9000133
sárga	AYA9000124
zöld	AYA9000150
kék	AYA9000135
rózsaszín	AYA9000137
narancssárga	AYA9000142
piros	AYA9000141
barna	AYA9000143
arany	AYA9000171

Villamos szerelvények

Süllyesztett szerelvénycsaládok – Anya termékcsalád

Méreték

Sorolókeretek – Befoglaló méretek (mm)

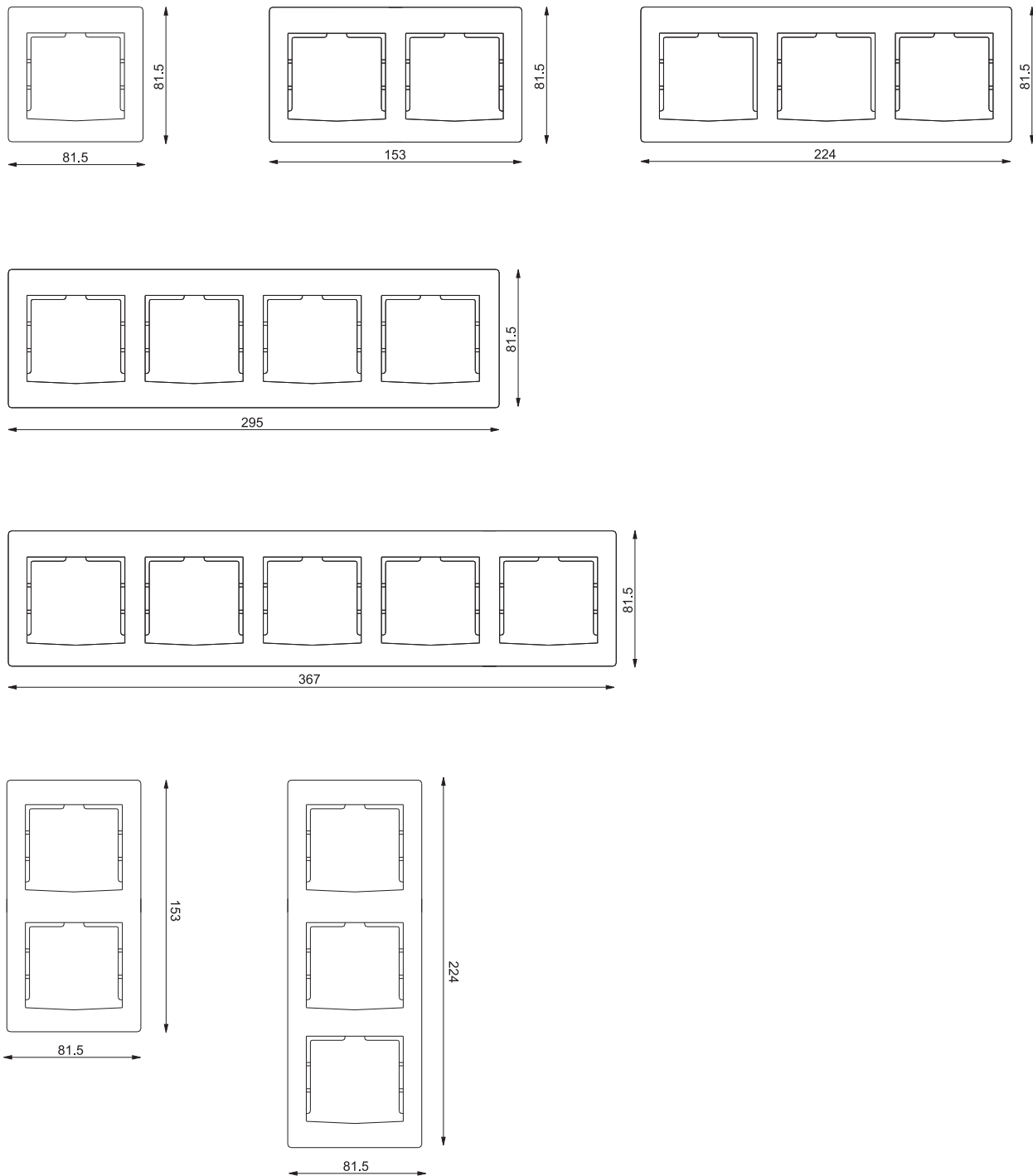

Műszaki információk

Típus		TV/R csatlakozóaljzat végzáró 1 dB	TV/R csatlakozóaljzat átmenő 4 dB
fehér		AYA3300321	AYA3300121
veszteség		dB	
frekvenciasáv	Sat	Mhz	
	TV/VHF		
	TV/UHF		
	R		
átmenő csillapítás	Sat	dB	
	TV/VHF		
	TV/UHF		
	R		
kicsatolási csillapítás		dB	
DC fejtáplálás			
csatlakozók javasolt max. darabszáma / vonal			

A végzárós csatlakozóaljzat csillagpontsként is felhasználható.

TV/R antenna csatlakozási lehetőségek

Csillagpontos hálózat

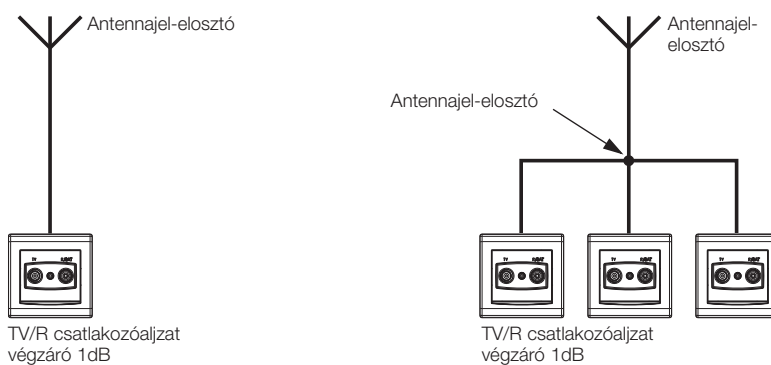

Vonali hálózat

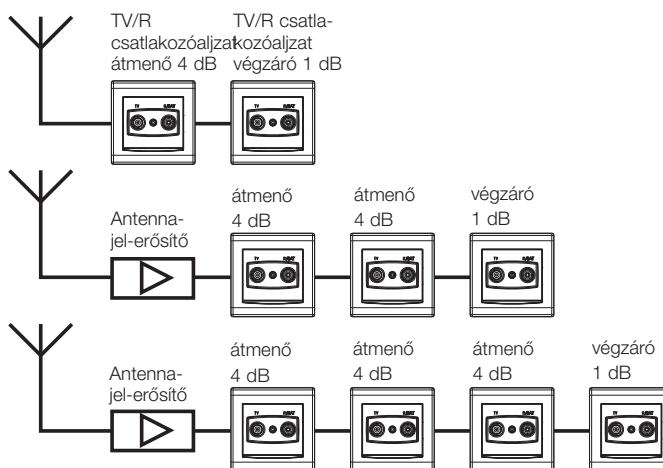

Műszaki információk (folytatás)

Sorolható kiemelőkeret

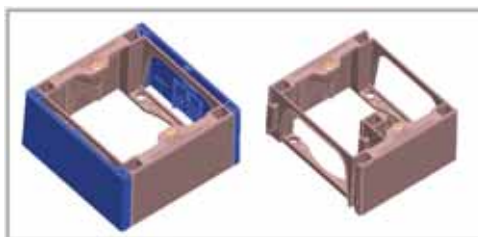

AYA6100121

AYA6100221

Első lépés

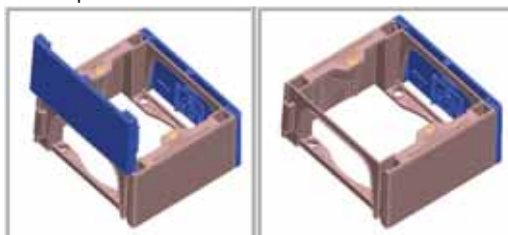

Távolítsa el az oldalsó lemezt.

Második lépés

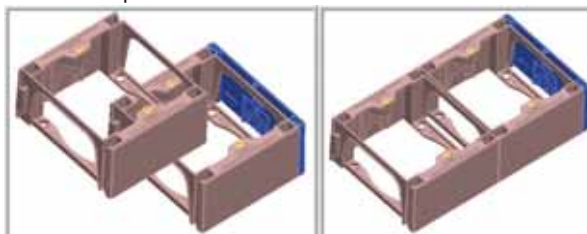

Illessze össze a két kiemelőkeretet.

Harmadik lépés

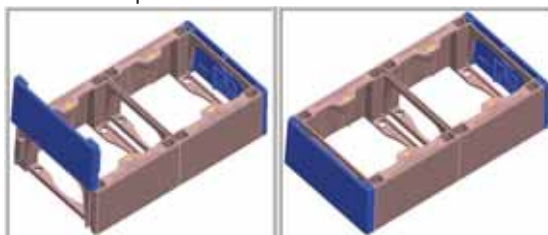

Illessze új helyére az eltávolított oldalsó lemezt.